

ENTRÉE D'AIR FILTRANTE

FLYER



AirFILTER®

LA PREMIERE ENTREE D'AIR
QUI FILTRE L'AIR ENTRANT
DANS LE LOGEMENT POUR
UNE QUALITE D'AIR OPTIMALE.

#HealthyLiving*
*un art de vivre sain



AirFILTER®

LA PREMIÈRE ENTRÉE D'AIR QUI FILTRE L'AIR ENTRANT DANS LE LOGEMENT POUR UNE QUALITÉ D'AIR OPTIMALE.



Non conforme aux DTU 68.1 et DTU 68.3

Incompatible avec un appareil de combustion non étanche

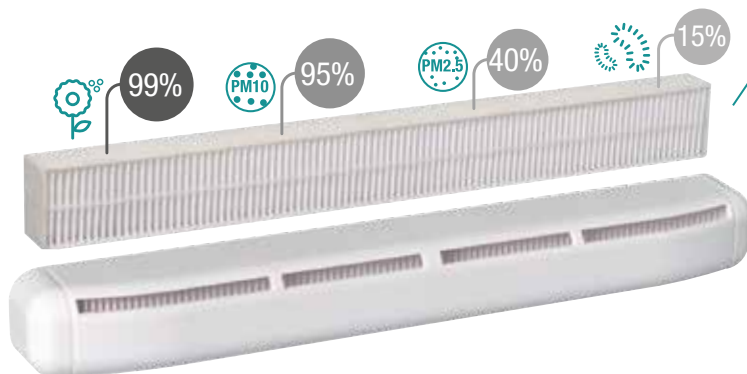

Plus d'air pur

AirFILTER® dispose d'un filtre pollen permettant de capter les polluants extérieurs pour une qualité d'air optimale.

Plus d'intégration

Grâce à un socle de fixation universel, AirFILTER® peut s'installer rapidement sur tous types de mortaises.

Plus de confort



Le jet d'air orienté vers le plafond offre un plus grand confort pour les occupants et rend les flux d'air imperceptibles.

Plus de connectivité*

Le contrôle du niveau d'encrassement et la commande de nouveaux filtres se font directement sur l'application AidesConnect™.

* Compatible uniquement avec EasyHOME PureAIR Compact Connect™

GAMME

	Blanc
AirFILTER®	11011581
	Blanc
KIT AirFILTER®	11011585
	Blanc
FILTRE POLLENS	11011584

FILTRE POLLENS

 Pollens > 10 µm 99 %	 Particules Fines 10 µm 95 %	 Particules Fines 2.5 µm 40 %	 Bactéries 1 µm 15 %
--	---	--	---

DIMENSIONS

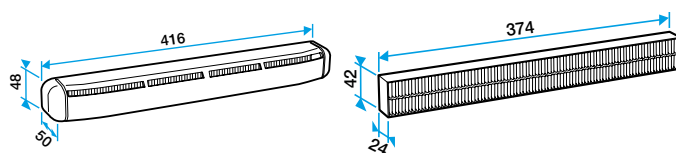

MORTAISE

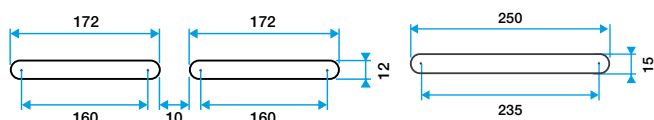

• 2 fentes 172 x 12 mm

• Fente 250 x 15 mm

CARACTÉRISTIQUES ACOUSTIQUE

Dnew (Ctr) en dB	Montée sur menuiserie
	AirFILTER® + auvent standard
AirFILTER®	34

MISE EN ŒUVRE

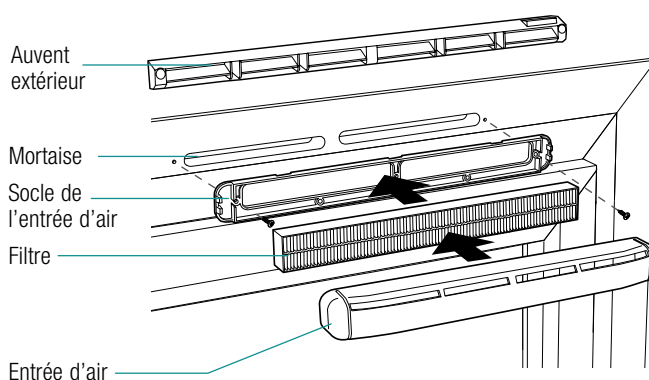

Pour en savoir plus sur AirFILTER®, contactez votre conseiller Aldes, connectez-vous sur aldes.com ou rendez-vous sur :

