



EasyHOME AutoSENS Compact

- FR** Non soumis au règlement d'étiquetage énergétique ErP.
- EN** Not subject to ErP energy labelling regulations.
- DE** Unterliegt nicht den ErP-Energiekennzeichnungsvorschriften.
- NL** Niet onderworpen aan de ErP-regelgeving voor energie-etikettering.
- ES** No está sujeto a la normativa ErP sobre etiquetado energético.
- IT** Non soggetto alle norme di etichettatura energetica ErP.

FR	EN	DE	NL	ES	IT	UNITS	
Marque commerciale	Brand	Handelsmarke	Handelsmerk	Marca comercial	Marchio commerciale		ALDES
Désignation	Designation	Bezeichnung	Aanduiding	Designación	Designazione		EasyHOME AutoSENS Compact
Classe énergétique - Climat moyen	Energy class - Average climate	Energieklasse - Mittleres Klima	Energieklasse - Gematigd klimaat	Clase energética - Clima medio	Classe energetica - Clima medio		E
Consommation d'énergie spécifique - Climat moyen	Specific energy consumption - Temperate climate	Spezifischer Energieverbrauch - Mittleres Klima	Specifiek energieverbruik - Gematigd klimaat	Consumo de energía específico - Clima medio	Consumo di energia specifico - Clima medio	kWh/(m ² .an)	-18,16
Consommation d'énergie spécifique - Climat froid	Specific energy consumption - Cold climate	Spezifischer Energieverbrauch - Kaltes Klima	Specifiek energieverbruik - Koud klimaat	Consumo de energía específico - Clima frío	Consumo di energia specifico - Clima freddo	kWh/(m ² .an)	-39,13
Consommation d'énergie spécifique - Climat chaud	Specific energy consumption - Hot climate	Spezifischer Energieverbrauch - Warmes Klima	Specifiek energieverbruik - Warm klimaat	Consumo de energía específico - Clima cálido	Consumo di energia specifico - Clima caldo	kWh/(m ² .an)	-6,15
Type de produit	Product type	Produkttyp	Producttype	Tipo de producto	Tipo di prodotto		UVR - single flow
Type de motorisation	Motorisation type	Motorisierungsart	Motortype	Tipo de motorización	Tipo di motorizzazione		Two speeds
Type de récupération de chaleur	Heat recovery type	Art der Wärmerückgewinnung	Warmterefterwingingstype	Tipo de recuperación de calor	Tipo di recupero del calore		N/A
Rendement thermique	Thermal efficiency	Wirkungsgrad	Thermisch rendement	Rendimiento térmico	Rendimento termico	%	N/A
Débit maximum	Maximum airflow	Maximaler Durchfluss	Maximale debiet	Caudal máximo	Portata massima	m ³ /h	241
Puissance électrique absorbée à Qmax	Electric power absorbed at Qmax	Aufgenommene elektrische Leistung bei Qmax	Opgegenomen elektrisch vermogen bij Qmax	Potencia eléctrica absorbida a Qmax	Potenza elettrica assorbita a Qmax	W	28,9
Niveau de puissance acoustique - LwA	Sound power level - LwA	Schalleistungspegel - LwA	Geluidsvermogensniveau - LwA	Nivel de potencia acústica - LwA	Livello di potenza sonora - LwA	dB	44
Débit de référence	Reference airflow	Referenzdurchfluss	Referentiedebiet	Caudal de referencia	Portata di riferimento	m ³ /s	0,05
Différence de pression de référence	Difference in reference pressure	Referenzdruckdifferenz	Referentiedrukverschil	Diferencia de presión de referencia	Differenza di pressione di riferimento	Pa	135
SPI	SPI	SPI	SPI	SPI	SPI	W/m ³ /h	0,15
Facteur de régulation	Control factor	Regulierungsfaktor	Regelingsfactor	Factor de regulación	Fattore di regolazione	%	0,85
Type de régulation	Type of control system	Regulierungsart	Regelingstype	Tipo de regulación	Tipo di regolazione		Central demand control
Taux maximal de fuites - Internes	Maximum leakage rate - Internal	Maximale Leckrate - Intern	Maximale lekkagepercentage - Intern	Tasa máxima de fugas - Internas	Tasso massimo di perdite - Interne	%	N/A
Taux maximal de fuites - Externes	Maximum leakage rate - External	Maximale Leckrate - Extern	Maximale lekkagepercentage - Extern	Tasa máxima de fugas - Externas	Tasso massimo di perdite - Esterne	%	0,7
Taux maximal de fuites - Recirculation	Maximum leakage rate - Recirculation	Maximale Leckrate - Umluft	Maximale lekkagepercentage - Recirculatie	Tasa máxima de fugas - Recirculación	Tasso massimo di perdite - Ricircolo	%	N/A
Taux de mélange	Mixing rate	Mischungsrate	Mengverhouding	Tasa de mezcla	Tasso di miscelazione	%	N/A
Description de l'alarme visuelle des filtres*	Description of the visual alarm for filters*	Beschreibung des visuellen Filteralarms*	Beschrijving van de visuele filteralarm*	Descripción de la alarma visual de los filtros*	Descrizione dell'allarme visivo dei filtri*		N/A
Installation des grilles d'insufflation/d'extraction	Installation of supply/exhaust grilles	Installation der Zuluft-/Abluftgitter	Installatie van toevoer-/afvoerroosters	Instalación de rejillas de insuflación/extracción	Installazione delle griglie di mandata/estrazione		See Installation Instructions
Sensibilité du flux d'air aux variations de pression	Sensitivity of airflow to pressure variations	Empfindlichkeit des Luftstroms gegenüber Druckschwankungen	Gevoeligheid van de luchtstroom voor drukvariaties	Sensibilidad del flujo de aire a las variaciones de presión	Sensibilità del flusso d'aria alle variazioni di pressione	m ³ /h	N/A
Étanchéité à l'air intérieur/extérieur	Indoor/outdoor airtightness	Dichtheit innenaußen	Lucht dichtheid binnen/buiten	Estanqueidad al aire interior/exterior	Tenuta all'aria interna/esterna	m ³ /h	N/A
Consommation d'électricité annuelle (pour 100m ²) - Climat moyen	Annual electricity consumption (for 100m ²) - Temperate climate	Jährlicher Stromverbrauch (pro 100m ²) - Mittleres Klima	Jaarlijks elektriciteitsverbruik (per 100m ²) - Gematigd klimaat	Consumo anual de electricidad (por 100m ²) - Clima medio	Consumo annuale di elettricità (per 100m ²) - Clima medio	m ³ /h	151
Consommation d'électricité annuelle (pour 100m ²) - Climat froid	Annual electricity consumption (for 100m ²) - Cold climate	Jährlicher Stromverbrauch (pro 100m ²) - Kaltes Klima	Jaarlijks elektriciteitsverbruik (per 100m ²) - Koud klimaat	Consumo anual de electricidad (por 100m ²) - Clima frío	Consumo annuale di elettricità (per 100m ²) - Clima freddo	kWh	151
Consommation d'électricité annuelle (pour 100m ²) - Climat chaud	Annual electricity consumption (for 100m ²) - Hot climate	Jährlicher Stromverbrauch (pro 100m ²) - Warmes Klima	Jaarlijks elektriciteitsverbruik (per 100m ²) - Warm klimaat	Consumo anual de electricidad (por 100m ²) - Clima cálido	Consumo annuale di elettricità (per 100m ²) - Clima caldo	kWh	151
Économie annuelle de chauffage (pour 100m ²) - Climat moyen	Annual saving on heating (for 100m ²) - Temperate climate	Jährliche Heizkostensparnis (pro 100m ²) - Mittleres Klima	Jaarlijkse verwarmingsbesparing (per 100m ²) - Gematigd klimaat	Ahorro anual de calefacción (por 100m ²) - Clima medio	Risparmio annuale di riscaldamento (per 100m ²) - Clima medio	kWh	2193
Économie annuelle de chauffage (pour 100m ²) - Climat froid	Annual saving on heating (for 100m ²) - Cold climate	Jährliche Heizkostensparnis (pro 100m ²) - Kaltes Klima	Jaarlijkse verwarmingsbesparing (per 100m ²) - Koud klimaat	Ahorro anual de calefacción (por 100m ²) - Clima frío	Risparmio annuale di riscaldamento (per 100m ²) - Clima freddo	kWh	4290
Économie annuelle de chauffage (pour 100m ²) - Climat chaud	Annual saving on heating (for 100m ²) - Hot climate	Jährliche Heizkostensparnis (pro 100m ²) - Warmes Klima	Jaarlijkse verwarmingsbesparing (per 100m ²) - Warm klimaat	Ahorro anual de calefacción (por 100m ²) - Clima cálido	Risparmio annuale di riscaldamento (per 100m ²) - Clima caldo	kWh	992

*Remplacement régulier des filtres pour conserver les performances et l'efficacité énergétique de l'unité.

*Regular filter replacement to maintain the unit's performance and energy efficiency.

*Regelmäßiger Filterwechsel, um die Leistung und Energieeffizienz des Geräts zu erhalten.

*Regelmätige filtervervangning om de prestaties en energie-efficiëntie van de unit te behouden.

*Sustitución regular de los filtros para conservar el rendimiento y la eficiencia energética de la unidad.

*Sostituzione regolare dei filtri per mantenere le prestazioni e l'efficienza energetica dell'unità.



FR Scannez ce QR Code, puis inscrivez la référence du produit pour accéder à la Notice d'Installation.

EN Scan this QR Code, then enter the product reference to access the Installation Instructions.

DE Scannen Sie diesen QR-Code und geben Sie dann die Produktreferenz ein, um auf die Installationsanweisungen zuzugreifen.

NL Scan deze QR-code en voer vervolgens de productreferentie in om toegang te krijgen tot de installatie-instructies.

ES Escanee este Código QR, luego ingrese la referencia del producto para acceder a las Instrucciones de Instalación.

IT Scansiona questo codice QR, quindi inserisci il riferimento del prodotto per accedere alle istruzioni di installazione.

2 ANS
YEARS
GARANTIE
WARRANTY

FR Garantie 2 ans (voir Notice).

EN 2-year warranty (see Manual).

DE 2 Jahre Garantie (siehe Anleitung).

NL 2 jaar garantie (zie Bijsluiter).

ES 2 años de garantía (ver Folleto).

IT Garanzia 2 anni (vedi Nota).



Séparez les éléments avant de trier
Aldes - EasyHOMEAutoSENSCompact-ErPSheet-Corp-
11022963 A

092024

RCS Lyon 956 506 828

Aldes se réserve le droit d'apporter à ses produits
toutes modifications liées à l'évolution de la technique.
Visuels non contractuels Crédits photos: AldesGroupe

20, boulevard Irène Joliot-Curie
69694 Vénissieux Cedex - France

aldes

1

30
MINI
Kg/m²

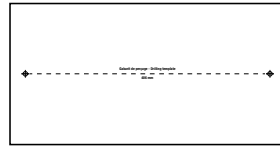

2

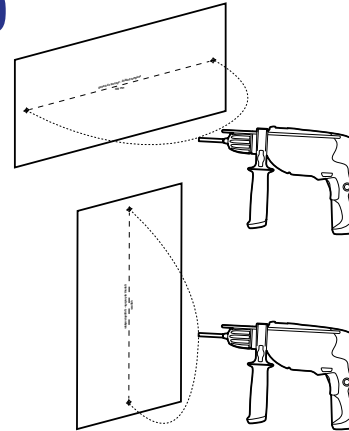

3

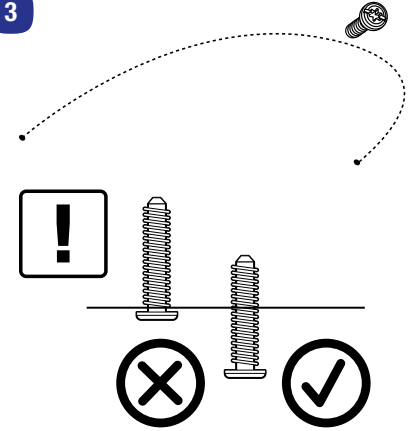

4

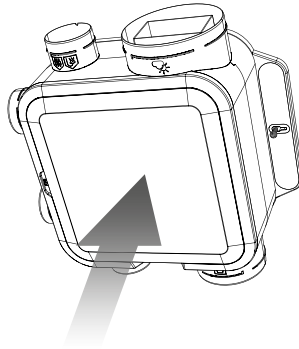

5

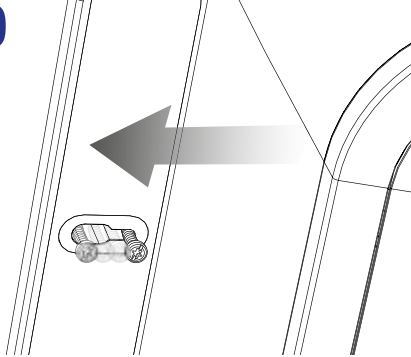

6

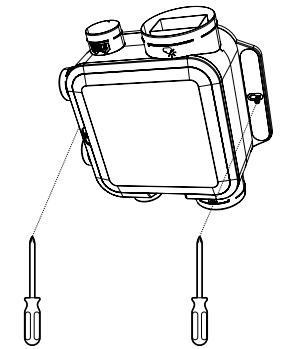

7

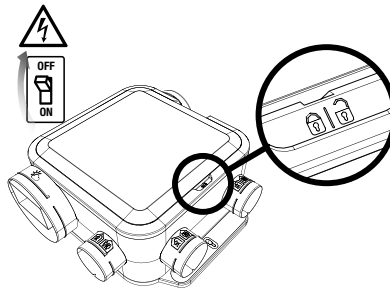

8

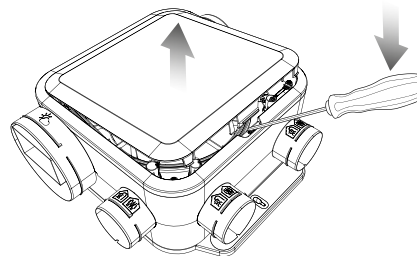

9

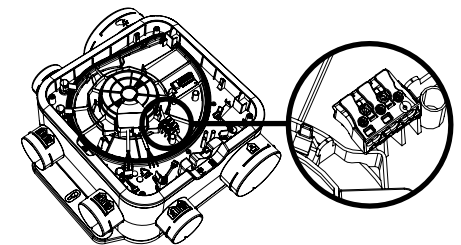

10

