

VENTILATION DOUBLE FLUX

DOCUMENTATION TECHNICO-COMMERCIALE

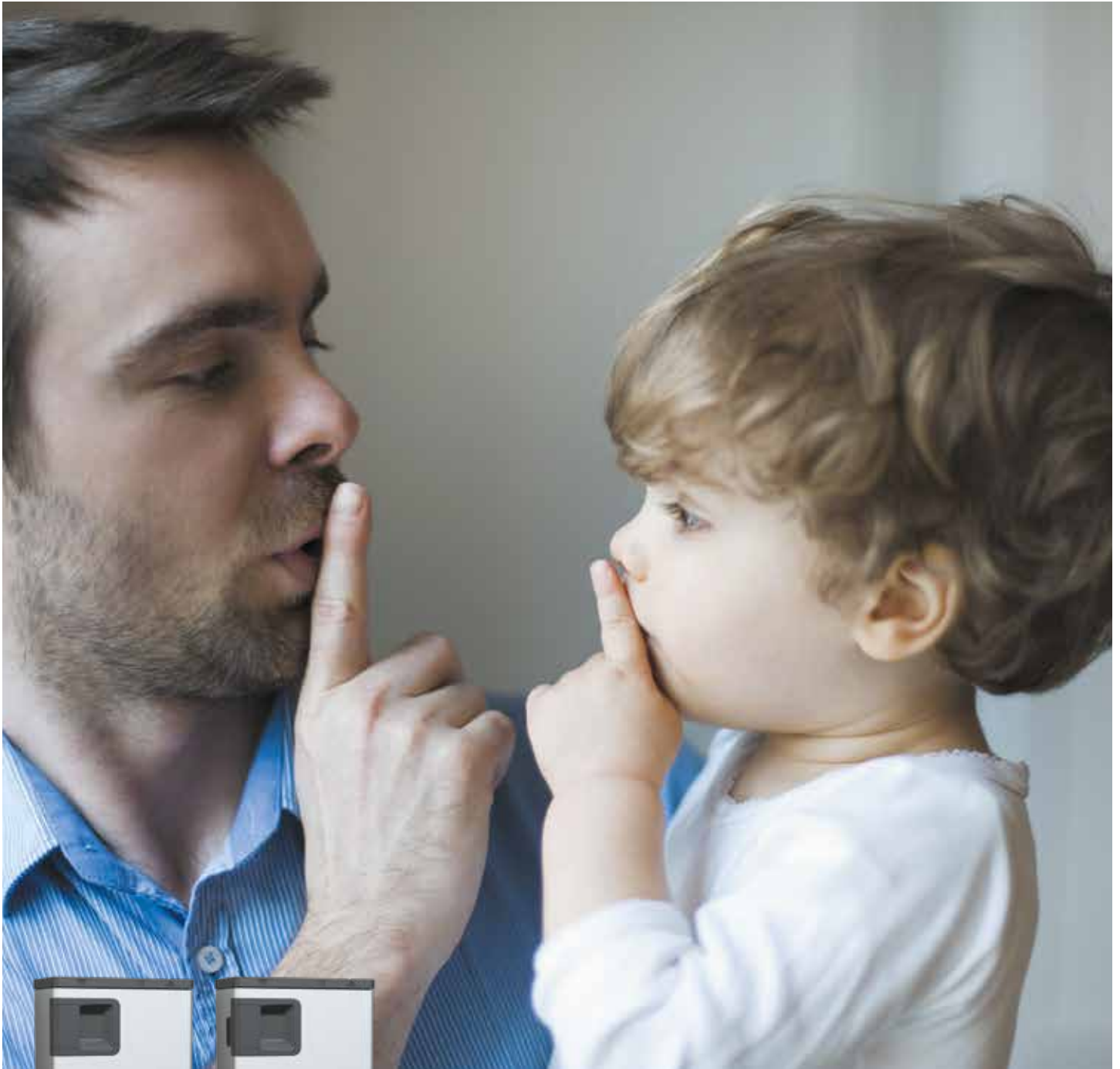

InspirAIR® Side

LA SOLUTION CONNECTÉE
ALDES DE VENTILATION DOUBLE
FLUX CENTRALISÉE QUI BAT AU
RYTHME DE VOTRE VIE

#HealthyLiving*
*un art de vivre sain



SOMMAIRE

Présentation	P4
Gamme / domaine d'application	P5
Télécommandes et AldesConnect™	P6
Accessoires de pose	P7
Caractéristiques techniques	P8
Caractéristiques aérauliques	P9
Caractéristiques acoustiques.	P14
Mise en œuvre	P18
Cœur : interface installateur de l' InspirAIR® Side Premium	P19
Interface installateur de l' InspirAIR® Side Classic	P19
Fonctionnement du mode confort thermique	P19



Aldes
Connect



Aldes CAD Library
cad.aldes.com



* La nouvelle plateforme logiciels métiers de conception, dimensionnement et chiffrage de vos projets de ventilation.

** L'outil de calcul de consommation des ventilateurs.

*** L'application de chiffrage rapide pour établir vos devis en 3 clics.

InspirAIR® Side

LA SOLUTION CONNECTÉE DE VENTILATION DOUBLE FLUX CENTRALISÉE SPÉCIALEMENT CONÇUE POUR LE RÉSIDENTIEL.

Solution de ventilation d'air double-flux centralisée pour les maisons et les appartements, **InspirAIR® Side** contribue à libérer l'air entrant des particules fines, polluants et allergènes et à renouveler l'air intérieur afin que chacun puisse bénéficier d'un air sain.

Plus d'air pur

Doté de la nouvelle solution de filtration exclusive Aldes, **InspirAIR® Side** vous permet de filtrer jusqu'à 95% des particules fines PM2.5 et PM10¹.

Plus de contrôle

Solution connectée à votre Smartphone, développée en exclusivité par Aldes, **InspirAIR® Side** vous offre la possibilité de suivre et d'agir à tout moment sur la qualité d'air intérieur via l'application AldesConnect™.

Plus de design

Avec ses lignes pures et minimalistes, la qualité de ses finitions acier et son cœur aux couleurs vives et chaleureuses, **InspirAIR® Side** a été conçu pour s'intégrer aux intérieurs les plus exigeants.

Plus de confort

InspirAIR® Side a été développé pour tempérer votre air intérieur en le rafraîchissant en été et en le préchauffant en hiver² tout en vous isolant des nuisances sonores extérieures.

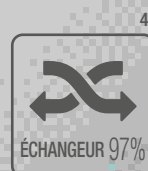
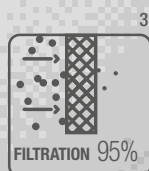
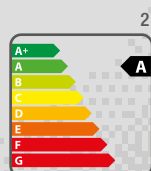
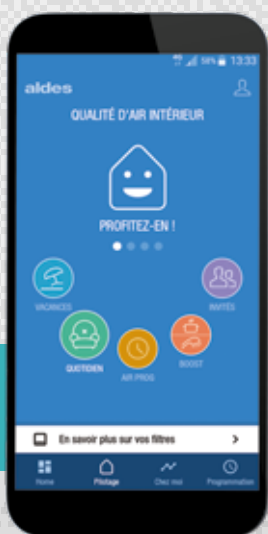

¹ InspirAIR® Side équipé du filtre bactéries

² Classe obtenue selon règlement Labelling 1254/2014 en mode local demand control

³ 95% des particules fines PM2.5 et PM10

⁴ Échangeur haute efficacité avec récupération d'énergie : jusqu'à 97%



InspirAIR® Side Classic



InspirAIR® Side Premium

NORMES ET RÉGLEMENTATIONS



• Certifié Passivhaus



• Certification NF auto pour InspirAIR® Side SC240 et SC370



• Certifié PEB



• Testé TÜV

Référence SAP - PCDB

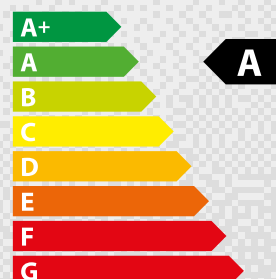

COMPOSITIONS DES KITS

DOMAINE D'APPLICATION

- Solution connectée de ventilation d'air centralisée avec récupération de chaleur pour logements collectifs traités en individuel et maisons individuelles.
- Permet le renouvellement de l'air intérieur et la filtration de l'air neuf entrant.

DESCRIPTION

- 3 versions : Classic, Classic Modbus ou Premium.
- 2 configurations : droite ou gauche.
- 2 montages : horizontal en plafond ou vertical au mur.
- Disponible avec 3 types de régulation :
 - vitesse constante,
 - débit constant (autoréglable),
 - pression constante*.
- 4 vitesses : Vacances, Quotidien, Cuisine et Invités.
- Connectivité :
 - 0 - 10V pour capteur de qualité d'air intérieur (CO₂),
 - Modbus pour intégration dans domotique*,
 - IBus Aldes (pour BCA Bus, Bahia Curve Bus, etc...),
 - application Smartphone AldesConnect®***.
- Commande installateur (voir p. 11) :
 - clavier classic (**InspirAIR® Side Classic et Modbus**),
 - le Cœur (**InspirAIR® Side Premium**).
- Commande utilisateur (accessoire, non fournie) :
 - télécommande 2 vitesses filaire (bouton poussoir),
 - télécommande 3 vitesses filaire,
 - télécommande multifonction 4 vitesses filaire,
 - application Smartphone AldesConnect®***.
- Filtration :
 - sur l'extraction : 1 filtre poussière (de série),
 - sur l'air neuf : 1 filtre pollens (**InspirAIR® Side Classic et Modbus**),
1 filtre particules fines (**InspirAIR® Side Premium**),
1 filtre bactéries en accessoire (à coupler à un filtre pollens pour une meilleure durée de vie).
1 filtre particules fines + VOC (Charbon actif), en accessoire
- Maintien de la filtration de l'air neuf en mode bypass.
- Bypass de série 100%.
- Échangeur haut rendement et motorisation basse consommation.
- Raccordement aéraulique : 4 raccords D160 mm.
- Installation en volume chauffé.
- Protection antigel réalisée par le déséquilibre des débits (en série) ou par préchauffage de l'air grâce à la batterie de préchauffage BCA Bus (accessoire).
- Conception et fabrication Française.
- Garantie 2 ans.





Désignation	InspirAIR® Side Classic	InspirAIR® Side Classic Modbus	InspirAIR® Side Premium
Codes SC150	11023453/ 11023454	11023457/ 11023458	11023455/ 11023456
Codes SC240	11023310 / 11023311	11023446 / 11023447	11023312 / 11023313
Codes SC370	11023314 / 11023315	11023448 / 11023449	11023316 / 11023317
InspirAIR® Side	1	1	1
Fixation	1 kit de fixation	1 kit de fixation	1 berceau + kit de fixation
Raccord D160	0***	0***	4
Clavier de commande (intégré au groupe)	1 (voir description)	1 (voir description)	1 (voir description)
Siphon	1	1	1
Filtre poussières	1	1	1
Filtre pollens	1	1	0***
Filtre particules fines	0***	0***	1
Modem pour l'application AldesConnect®	0***	0***	1

*** Composant pouvant être acheté séparément (voir accessoires p. 7)

GAMME

Désignation	Codes
InspirAIR® Side 150 Classic Droite	11023453
InspirAIR® Side 150 Classic Gauche	11023454
InspirAIR® Side 150 Classic Modbus Droite	11023457
InspirAIR® Side 150 Classic Modbus Gauche	11023458
InspirAIR® Side 150 Premium Droite	11023455
InspirAIR® Side 150 Premium Gauche	11023456
InspirAIR® Side 240 Classic Droite	11023310
InspirAIR® Side 240 Classic Gauche	11023311
InspirAIR® Side 240 Premium Droite	11023312
InspirAIR® Side 240 Premium Gauche	11023313
InspirAIR® Side 240 Classic Modbus Droite	11023446
InspirAIR® Side 240 Classic Modbus Gauche	11023447
InspirAIR® Side 370 Classic Droite	11023314
InspirAIR® Side 370 Classic Gauche	11023315
InspirAIR® Side 370 Premium Droit	11023316
InspirAIR® Side 370 Premium Gauche	11023317
InspirAIR® Side 370 Classic Modbus Droite	11023448
InspirAIR® Side 370 Classic Modbus Gauche	11023449

PERFORMANCE DE LA SOLUTION DE FILTRATION* EXCLUSIVE ALDES

	 Pollens > 10 µm	 Particules Fines 10 µm	 Particules Fines 2,5 µm	 Bactéries 1 µm	 Composé organique Volatil
FILTRE POLLENS	65 %	-	-	-	
FILTRE PARTICULES FINES	-	85 %	65 %	60 %	
FILTRE BACTERIES	-	95 %	95 %	90 %	
FILTRE BACTERIES	-	85 %	65 %	60 %	Permet d'éliminer les gaz et VOC de l'air extérieur

* Selon ISO 16890

* De série sur les versions Classic Modbus et Premium uniquement

** De série sur la version Premium uniquement

COMMANDES ET ALDES CONNECT™

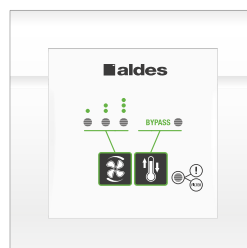

Application AldesConnect®

Télécommande multifonction
4 vitesses filaireTélécommande
3 vitesses filaireTélécommande
2 vitesses filaire

DESCRIPTION

AldesConnect®

- Application mobile Aldes pour Smartphone sous Android et iOS
- Contrôler et agir sur la qualité d'air intérieur, adapter la ventilation d'air, suivre l'évolution de la qualité d'air intérieur et informer (notifications sur les filtres et conseils personnalisés).
- Fonctionne avec les versions Classic avec l'ajout d'AldesConnect® Box.



Télécommande multifonction 4 vitesses filaire

- Écran LCD avec rétroéclairage blanc (60 x 60 mm),
- 3 boutons de commande,
- 1 écran d'accueil et 1 écran d'information,
- 4 vitesses : Vacances, Quotidien, Cuisine, Invités,
- Commande utilisateur et installateur.

Télécommande 3 vitesses filaire

- Télécommande encastrable,
- Compatible avec un support électrique standard, 1 poste,
- 2 boutons de commande et 5 LEDs,
- 3 vitesses : Quotidien, Cuisine, Invités,
- Matière : ABS blanc,
- Commande utilisateur et installateur.

Télécommande 2 vitesses filaire

- Bouton poussoir filaire encastrable,
- Compatible avec un support électrique standard, 1 poste,
- Matière : ABS blanc,
- 2 vitesses : Quotidien, Cuisine,
- Commande utilisateur.

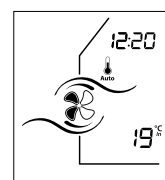

Écran d'accueil

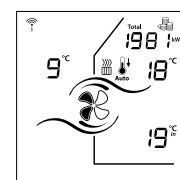

Écran d'information

Priorité aux commandes extérieures

- Si votre **InspirAIR® Side** est piloté par une commande extérieure (raccordement Modbus ou 0-10V), celle-ci sera prioritaire sur votre télécommande locale.





Utilisation de plusieurs commandes en parallèle, y compris l'application AldesConnect™

- Si votre **InspirAIR® Side** est raccordé à plusieurs télécommandes dans votre logement, c'est le dernier réglage demandé qui sera pris en compte.
- Il est déconseillé d'utiliser à la fois l'application **AldesConnect™** et la télécommande multifonctions 4 vitesses avec des programmations horaires.
- Choisir l'un des deux pour enregistrer votre programmation horaire pour éviter les conflits.

GAMME

Désignation	Code
Télécommande 2 vitesses - bouton poussoir	11026011
Télécommande 3 vitesses filaire	11023065
Télécommande 4 vitesses filaire	11023334
AldesConnect™ Box	11023386

ACCESSOIRES

Produit	Désignation	Code gamme			Caratéristiques
		150	240	370	
	Trappe de finition « aveugle »	11023321			Trappe de finition métallique et son cadre pour cacher le produit en montage faux plafond ou vertical
	Caisson de répartition	-	11023323	11023327	Caissons de répartition 2 en 1 (soufflage / reprise) monobloc pour conduits Optiflex
	Cache gaine	-	300 mm : 110233324	300 mm : 11023328	Habillage esthétique en métal à installer sur la partie supérieure ou inférieure du produit pour une intégration discrète du réseau de gaines.
			500 mm : 11023398	500 mm : 11023399	
			Finition : 11023426	Finition : 11023427	
	Berceau de montage	11023322			De série sur version Premium
	Nourrice passage plafond	-	21023338	21023339	Permet de faciliter la pose des gaines aérauliques à travers le plafond, sans dégrader la perméabilité du bâti ni celle des réseaux
	Raccord D160 à joints Calogaine	Inclus	11023209		Raccord D160 (plastique ou galva)
	Raccord D160 galva mâle à joints	-	11098163		
	Filtre poussières	11023469	11023325	11023329	Filtration : <ul style="list-style-type: none"> sur l'extraction : 1 filtre poussière (de série), sur l'air neuf : 1 filtre pollens (InspirAIR® Side SC Classic et Modbus), 1 filtre particules fines (InspirAIR® Side SC Premium), En accessoire : <ul style="list-style-type: none"> 1 filtre bactéries (à coupler à un filtre pollens pour une meilleure durée de vie). 1 filtre particule fines + VOC (Charbon actif)
	Filtre pollens	11023459	11023340	11023341	
	Filtre particules fines	11023460	11023326	11023330	
	Filtre bactéries	11023461	11023331	11023332	
	Filtre COV	11023462	11023438	11023439	
	Sonde CO ₂	11017090			Permet de contrôler le taux de CO ₂ dans l'habitation.
	Alimentation 230V / 24V	11017180			Alimenter le capteur CO ₂
	BCA Bus	11023225			Batterie de préchauffage BCA Bus.
	Bouche Bahia Curve*	-	11015490*		Bouche d'extraction cuisine hygroréglable.

* Uniquement versions Classic Modbus et Premium

ENCOMBREMENTS ET POIDS

• InspirAIR® Side Premium / Classic 240 & 370

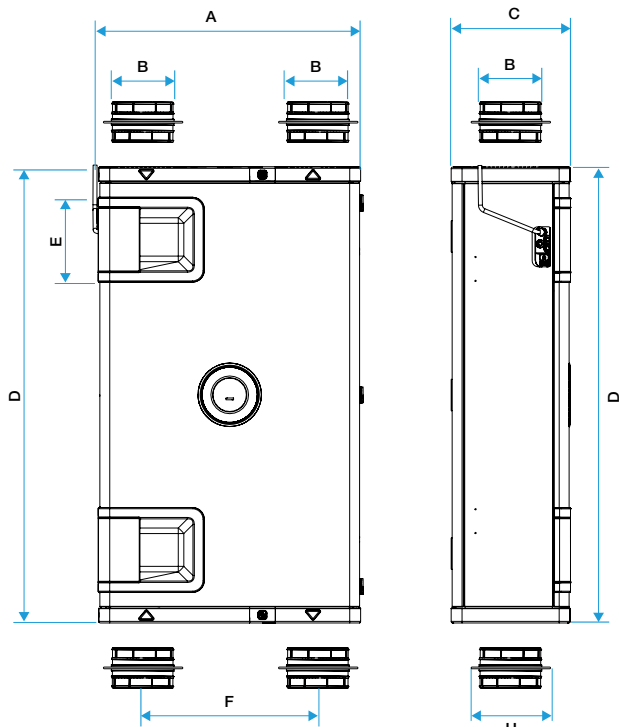

• InspirAIR® Side Premium / Classic 150

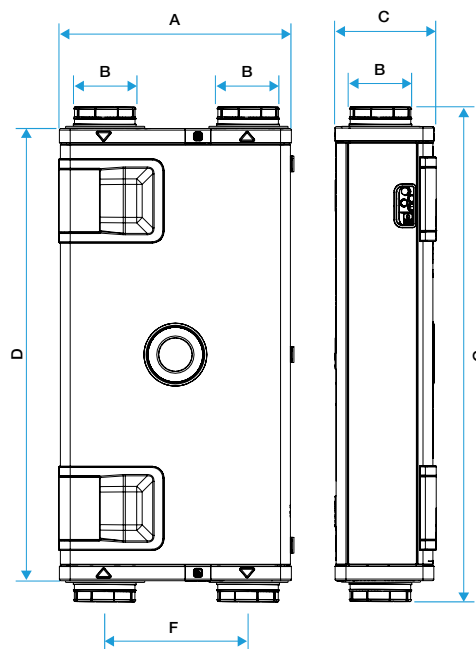

	A	B	C	D	E	F	G	Poids
InspirAIR® Side 150	600	Ø 160	200	1070	215	420	1150	27 kg
InspirAIR® Side 240	600	Ø 160	250	1150	215	365	-	30 kg
InspirAIR® Side 370	670	Ø 160	300	1150	215	420	-	34 kg

• Caisson de répartition

	A	B	C	D	E
InspirAIR® Side 240	600	Ø 160	250	330	365
InspirAIR® Side 370	670	Ø 160	300	330	420

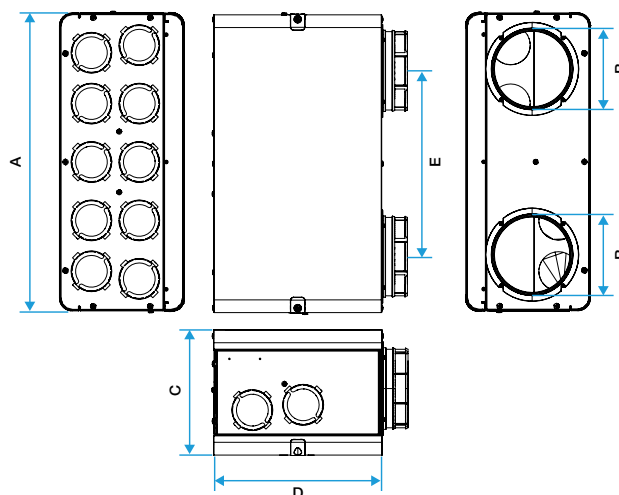

CARACTÉRISTIQUES ÉLECTRIQUES

- Alimentation : 230 V - 50 Hz monophasé.
- Classement : IPX2, classe I.

	Intensité max	Puissance max
InspirAIR® Side 150	1,2 A	135 W
InspirAIR® Side 240	1,75 A	183 W
InspirAIR® Side 370	2 A	234 W

CARACTÉRISTIQUES AÉRAULIQUES

COURBES ENVELOPPE (DÉBIT / PRESSION / PUISSANCE)

InspirAIR® Side 150

- Avec filtre pollens (Classic) ou filtre particules fines (Premium) ou filtre COV (accessoire)

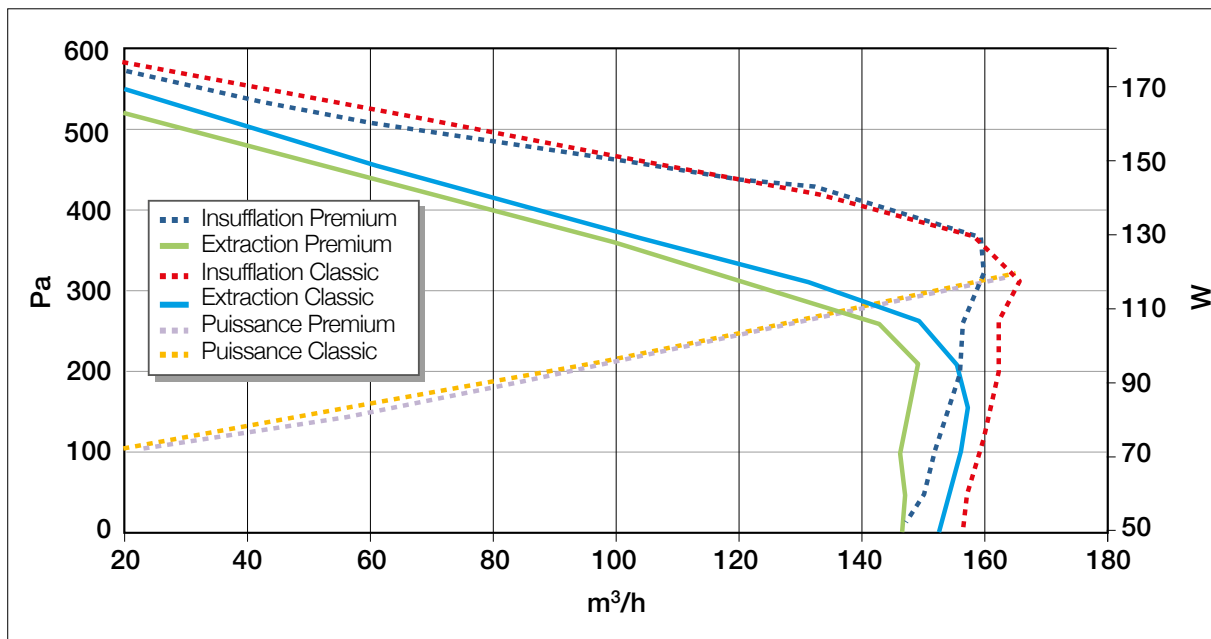

- Avec filtre bactéries (accessoire)

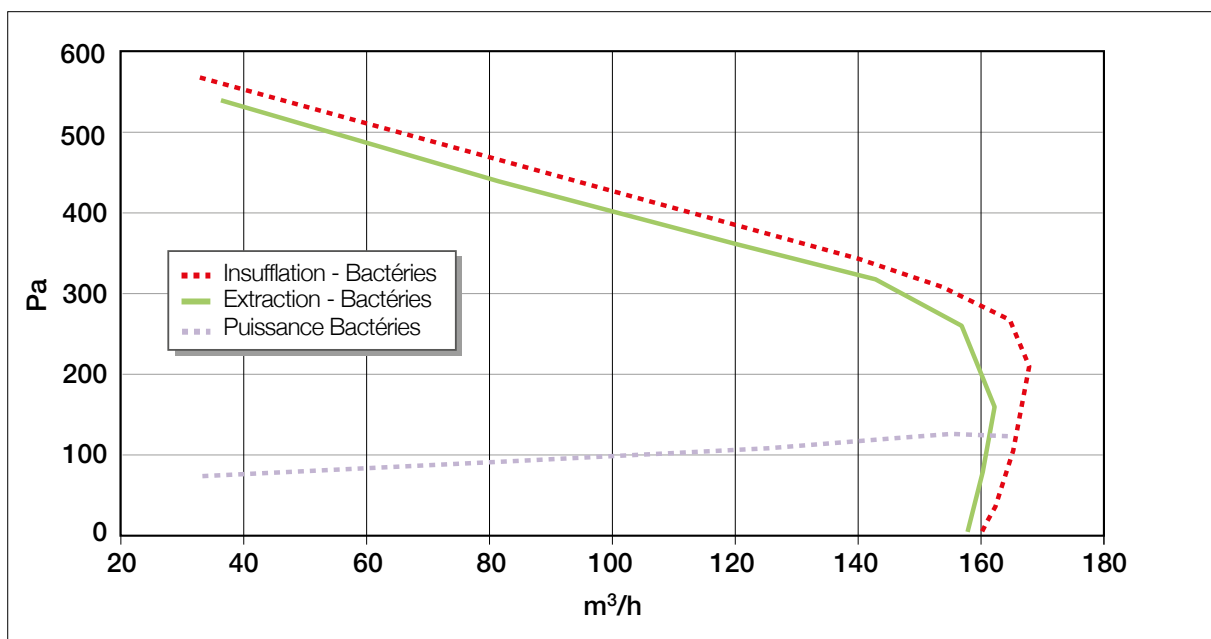

CARACTÉRISTIQUES AÉRAULIQUES

COURBES ENVELOPPE (DÉBIT / PRESSION / PUISSANCE)

InspirAIR® Side 240

- Avec filtre pollens (Classic) ou filtre particules fines (Premium) ou filtre COV (accessoire)

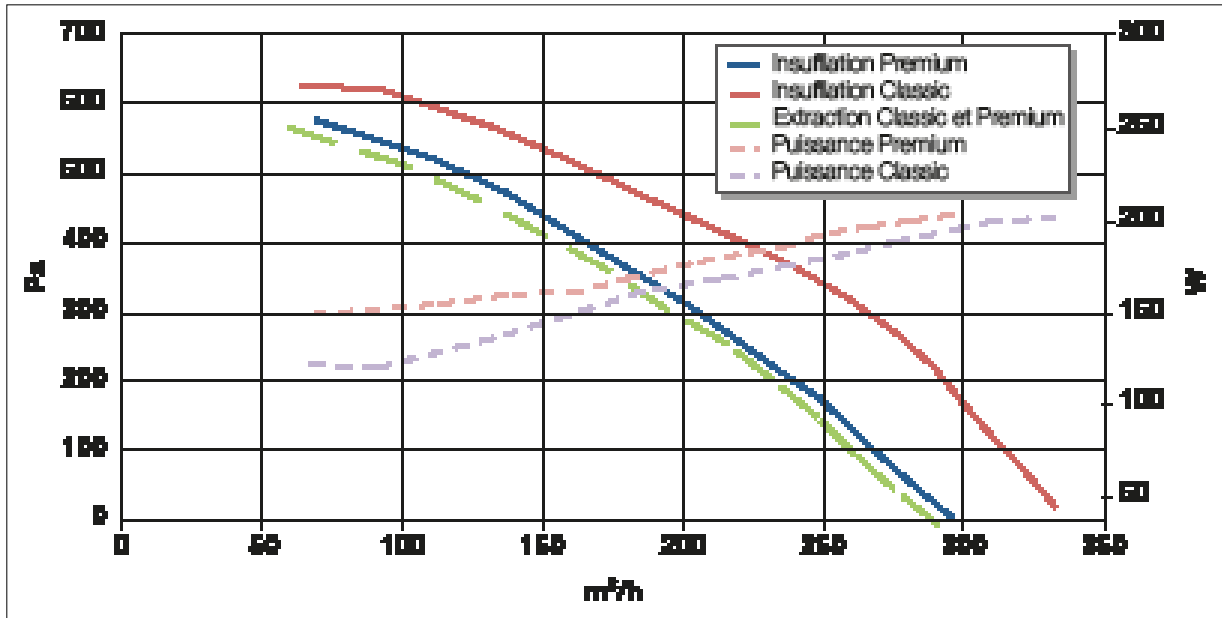

- Avec filtre pollens et filtre bactéries (accessoire)

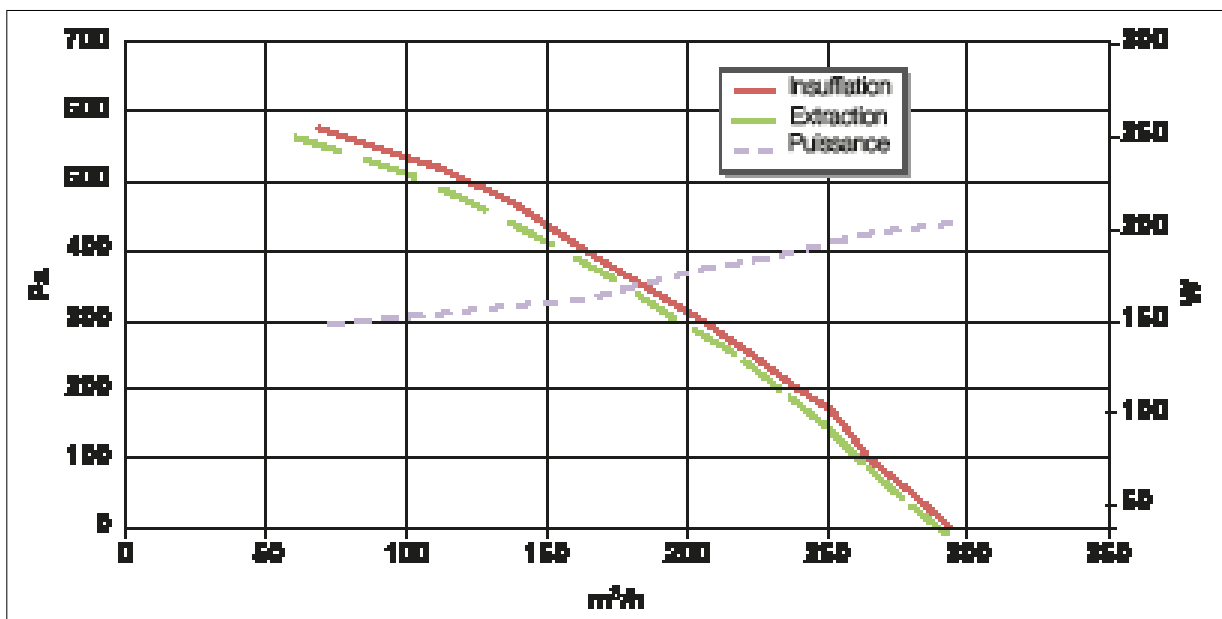

CARACTÉRISTIQUES AÉRAULIQUES

COURBES ENVELOPPE (DÉBIT / PRESSION / PUISSANCE)

InspirAIR® Side 370

- Avec filtre pollens (Classic) ou filtre particules fines (Premium) ou filtre COV (accessoire)

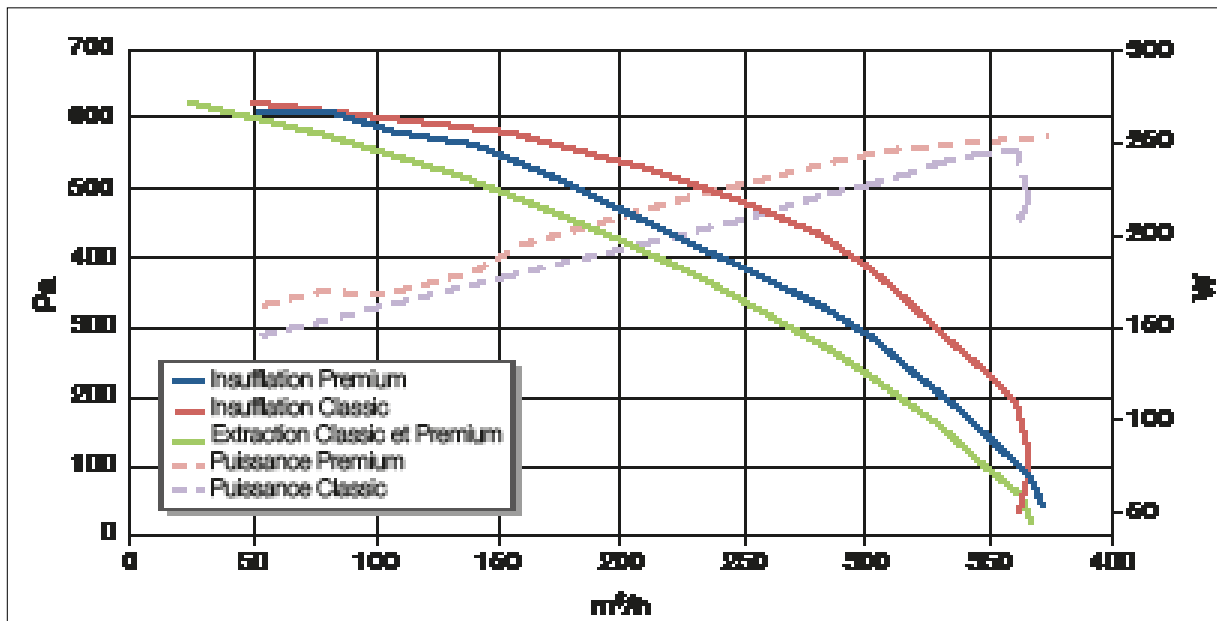

- Avec filtre pollens et filtre bactéries (accessoire)

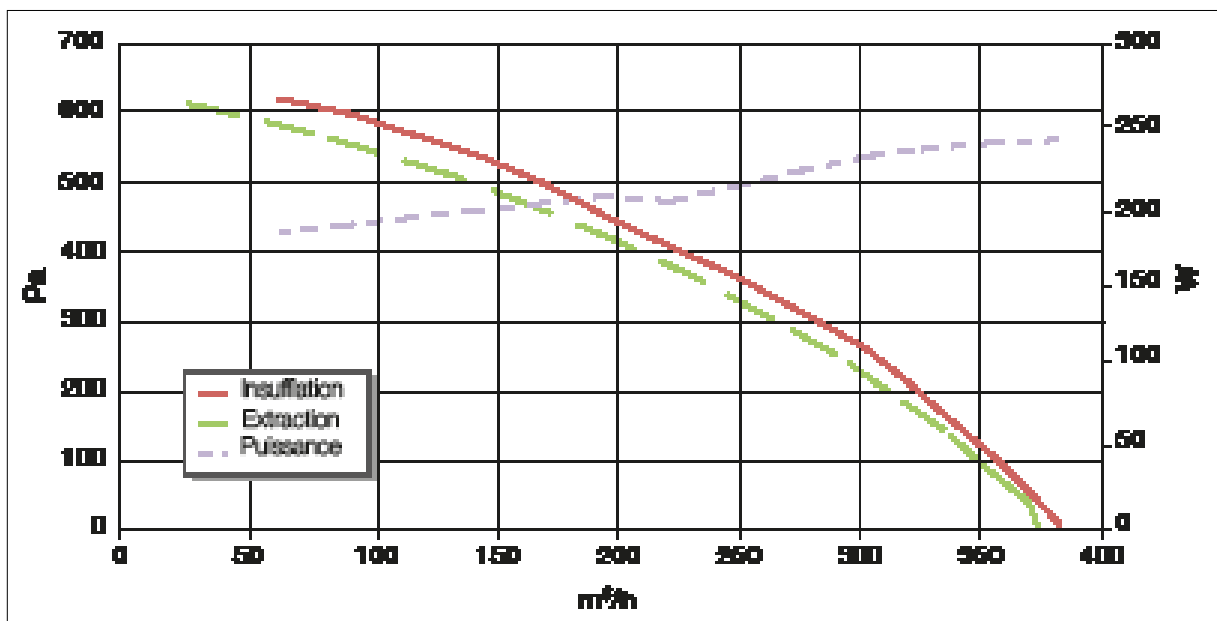

CARACTÉRISTIQUES AÉRAULIQUES

VITESSE CONSTANTE (DÉBIT/PRESSION)

InspirAIR® Side 150

- Avec filtre pollens (Classic)

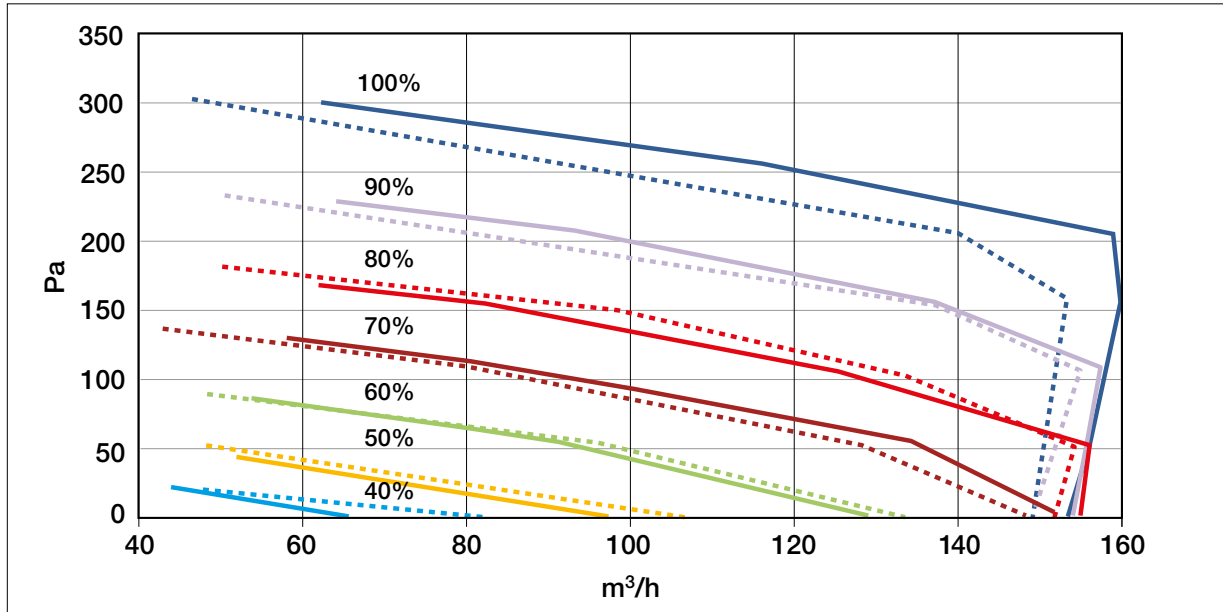

- Avec filtre particules fines (Premium)

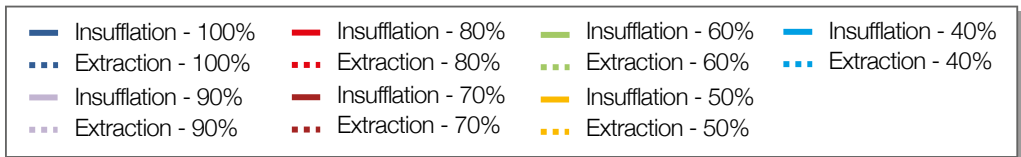
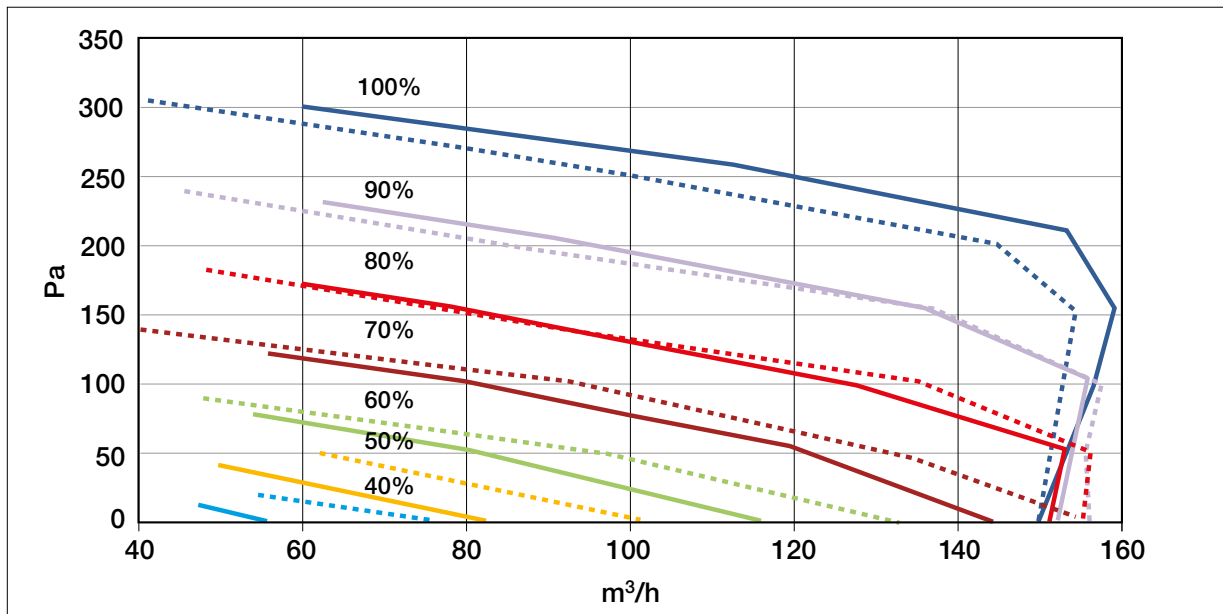

EFFICACITÉ THERMIQUE

• Échangeur seul selon EN308
Données constructeurs sur l'air extrait

• Conditions d'essais :
- Air extérieur = air sec à 5°C, Hr < 20%.
- Air intérieur = air sec à 25°C, Hr < 20%.

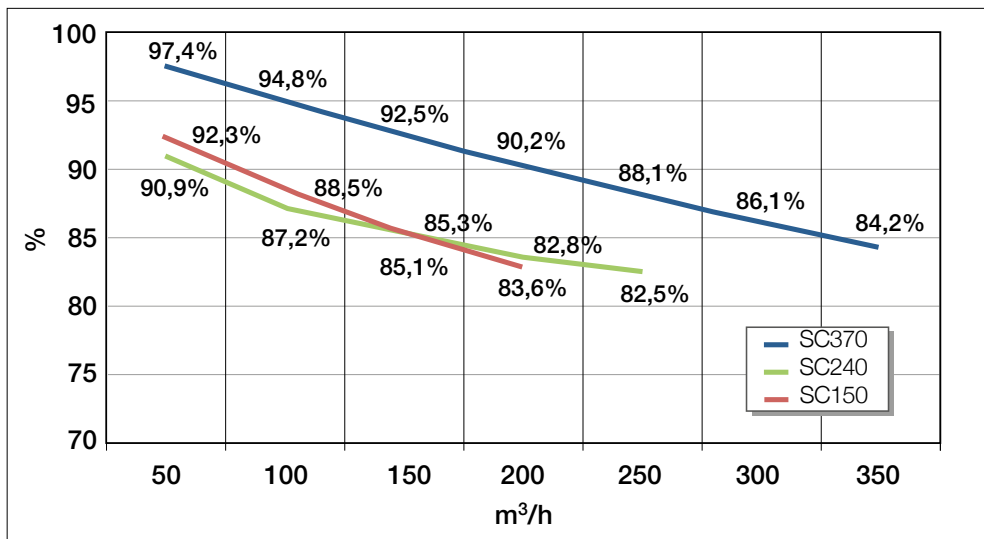

• Échangeur seul selon l'EN 13141-7

	Débit (m³/h) / Pression (Pa) / Efficacité (%)		
InspirAIR® Side 150	60	50	92,6
	108	50	90,2
	150	100	89,5
InspirAIR® Side 240	80	50	94,5
	180	50	89,7
	240	100	88,5
InspirAIR® Side 370	68	50	94
	220	50	89
	310	100	88,5

• Échangeur seul selon EN308

	Débit (m³/h) / Pression (Pa) / Efficacité (%)		
InspirAIR® Side 150	70	65	84
	120	80	83
	150	100	81

EFFICACITÉ THERMIQUE PASSIVEHAUS



	Domaine d'emploi	Efficacité
InspirAIR® Side 150	80 - 120 m³/h	en cours
InspirAIR® Side 240	123 - 187 m³/h	86%
InspirAIR® Side 370	100 - 242 m³/h	87%

EFFICACITÉ THERMIQUE PEB (selon EN308)



	Débit (m³/h) / Pression (Pa) / Efficacité (%)		
InspirAIR® Side 150	70	65	en cours
	120	80	en cours
	150	100	en cours
InspirAIR® Side 240	123	100	83
	262	100	77
InspirAIR® Side 370	120	100	86
	251	100	83
	310	100	81

CARACTÉRISTIQUES ACOUSTIQUES

- Produit seul (selon NF EN ISO 3741 02-2012 et NF EN ISO 5135 07-1999)

InspirAIR® Side 150

Régime	Débit Qv	Pression ΔP_{st}	Puissance absorbée	Courant absorbé	Bruit rayonné produits	Bruit en conduit Lw dB(A)	
%	m ³ /h	Pa	W	A	Lw dB(A)	Air vicié	Air pulsé
30	40	7	10,3	0,09	< 30,8	< 37,3	< 43,3
40	60	15	14,8	0,12	< 34,7	< 40,4	< 49,5
50	75	25	19,3	0,15	< 38,2	45,2	53,3
60	90	35	25,6	0,2	< 41,8	47,8	56,7
70	105	50	33,9	0,26	< 45	51	59,8
80	120	65	43,6	0,33	48,4	53,5	62,5
90	135	80	56,5	0,42	51,6	56,1	64,8
100	150	100	73,2	0,54	52,3	58,3	66,8

InspirAIR® Side 240

Débit Qv	Pression ΔP_{st}	Bruit en conduit Lw dB(A)	
m ³ /h	Pa	Air vicié	Air pulsé
60	60	42,8	56,2
90	70	44,1	57,7

InspirAIR® Side 370

Débit Qv	Pression ΔP_{st}	Bruit en conduit Lw dB(A)	
m ³ /h	Pa	Air vicié	Air pulsé
90	70	44,6	56,9
120	80	46,9	60
165	100	50	63,9
180	110	51,2	64,8
195	115	51,9	65,8
240	150	54,8	68,7
300	200	58	71,2

- Avec caisson de répartition InspirAIR® Side (relevé effectué avec 1 m en algaine isophonique entre le caisson et le produit)

InspirAIR® Side 240

Débit Qv	Pression ΔP_{st}	Bruit rayonné produits
m ³ /h	Pa	Lw dB(A)
120	80	46,0
165	100	51,1
170	50	49,5
195	120	53,2

Débit Qv	Pression ΔP_{st}	Bruit en conduit Lw dB(A)	
m ³ /h	Pa	Air vicié	Air pulsé
90	70	35,3	31,8
135	85	34,7	26,6
165	100	37,4	29,8

InspirAIR® Side 370

Débit Qv	Pression ΔP_{st}	Bruit rayonné produits
m ³ /h	Pa	Lw dB(A)
120	80	46,5
195	115	52,6

Débit Qv	Pression ΔP_{st}	Bruit en conduit Lw dB(A)	
m ³ /h	Pa	Air vicié	Air pulsé
90	70	30,8	29,4
180	110	35,3	30,8
240	150	39	34,6

CARACTÉRISTIQUES ACOUSTIQUES

InspirAIR® Side 150

• Niveau sonore, air pulsé

Niveau de puissance acoustique Lw (dB) mesuré au niveau du raccord d'air pulsé selon la norme ISO 3741

Régime	Débit Qv	Pression Δ P st	125 Hz	250 Hz	500 Hz	1000 Hz	2000 Hz	4000 Hz	8000 Hz
%	m³/h	Pa							
30	40	7	< 56,5	45,5	40	36,2	< 24	< 16,5	< 18,9
40	60	15	< 61	52,5	46	43,7	32,8	< 23,3	< 19,5
50	75	25	64,9	56,4	49,2	47,4	36,9	< 28,4	< 21,2
60	90	35	68,5	59,8	52,4	51,0	41,2	33,9	< 25,3
70	105	50	71,7	62,5	55,4	54,0	44,7	38,0	29,7
80	120	65	74,5	65,5	57,8	56,6	48,0	41,8	34,1
90	135	80	77,0	68,0	59,9	58,6	50,7	44,5	37,5
100	150	100	79,5	69,8	61,7	60,0	52,9	46,7	40,2

• Niveau sonore, air vicié

Niveau de puissance acoustique Lw (dB) mesuré au niveau du raccord d'air pulsé selon la norme ISO 3741

Régime	Débit Qv	Pression Δ P st	125 Hz	250 Hz	500 Hz	1000 Hz	2000 Hz	4000 Hz	8000 Hz
%	m³/h	Pa							
30	40	7	< 54,5	< 37,4	27,8	< 16,8	< 12,6	< 15,2	< 19,2
40	60	15	< 56,7	< 41,5	30,9	< 21,6	< 14,0	< 15,6	< 19,2
50	75	25	60,9	47,4	35,0	< 25,7	< 15,5	< 15,9	< 19,2
60	90	35	63,1	50,9	37,7	28,4	< 17,5	< 16,3	< 19,2
70	105	50	66,3	54,2	40,6	30,6	< 19,6	< 17,6	< 19,2
80	120	65	69,1	56,4	43,1	32,8	< 22,1	< 19,2	< 19,3
90	135	80	71,9	59,1	45,6	34,4	< 24,4	< 20,8	< 19,5
100	150	100	73,9	61,4	47,4	36,1	< 26,6	< 22,4	< 19,3

• Niveau sonore, émissions de l'appareil

Niveau de puissance acoustique Lw (dB), émissions de l'appareil selon la norme ISO 3741

Régime	Débit Qv	Pression Δ P st	125 Hz	250 Hz	500 Hz	1000 Hz	2000 Hz	4000 Hz	8000 Hz
%	m³/h	Pa							
30	40	7	41,4	29,6	30,7	< 22,8	< 16,7	< 15,5	< 21,1
40	60	15	44,1	35,3	33,1	29,5	< 22,0	< 16,9	< 21,0
50	75	25	47,7	39,9	35,1	33,6	26,4	< 19,9	< 21,2
60	90	35	50,8	44,4	38,0	37,0	30,4	< 24,2	< 21,8
70	105	50	54,0	47,3	42,8	39,8	33,9	< 28,3	< 23,2
80	120	65	56,8	49,9	48,0	42,4	37,1	31,8	< 25,5
90	135	80	58,7	52,0	52,2	44,3	39,7	34,4	28,6
100	150	100	60,2	54,0	50,9	45,9	42,2	36,5	31,4

CARACTÉRISTIQUES ACOUSTIQUES

InspirAIR® Side 240

• Niveau sonore, air pulsé

Niveau de puissance acoustique L_w (dB) mesuré au niveau du raccord d'air pulsé selon la norme ISO 3741

Débit Q_v	Pression ΔP_{st}	125 Hz	250 Hz	500 Hz	1000 Hz	2000 Hz	4000 Hz	8000 Hz
m^3/h	Pa							
60	60	69,4	58,6	53,2	48,2	37,6	<28,7	<21,5
90	70	69,9	59,6	55,4	51,2	41,2	31,4	<23,5

• Niveau sonore, air vicié

Niveau de puissance acoustique L_w (dB) mesuré au niveau du raccord d'air extrait selon la norme ISO 3741

Débit Q_v	Pression ΔP_{st}	125 Hz	250 Hz	500 Hz	1000 Hz	2000 Hz	4000 Hz	8000 Hz
m^3/h	Pa							
60	60	59,0	40,2	34,7	28,2	<18,4	<16,6	<19,5
90	70	60,4	42,4	36,8	30,9	<20,7	<17,4	<19,9

CARACTÉRISTIQUES ACOUSTIQUES

InspirAIR® Side 370

• Niveau sonore, air pulsé

Niveau de puissance acoustique Lw (dB) mesuré au niveau du raccord d'air pulsé selon la norme ISO 3741

Débit Qv	Pression Δ P st	125 Hz	250 Hz	500 Hz	1000 Hz	2000 Hz	4000 Hz	8000 Hz
m³/h	Pa							
90	70	67,8	59,4	55,4	50,1	41	28,4	<21,7
120	80	70,2	62	58,4	54,2	45,1	32,8	<25,2
165	100	74	64,5	62,5	58,8	49,8	38	30,2
180	110	75,3	65,2	63,4	59,8	50,8	39,6	32
195	115	76,3	65,9	64,3	60,6	51,9	41	33,6
240	150	79,7	68,9	66,7	63,5	55,8	46,2	40
300	200	81,6	71,4	68,4	66,3	59,4	50,5	45,5

• Niveau sonore, air vicié

Niveau de puissance acoustique Lw (dB) mesuré au niveau du raccord d'air extrait selon la norme ISO 3741

Débit Qv	Pression Δ P st	125 Hz	250 Hz	500 Hz	1000 Hz	2000 Hz	4000 Hz	8000 Hz
m³/h	Pa							
90	70	60,8	40,6	38,4	31,7	<19,8	<15,7	<19,4
120	80	63,0	42,8	40,1	38,4	<23,2	<16,2	<19,3
165	100	66,1	46,4	43,3	38,3	<27,3	<17,4	<19,5
180	110	67,3	47,3	44,9	39,6	<28,8	<18,4	<19,5
195	115	68,1	47,7	45,4	40,2	<29,4	<18,7	<19,6
240	150	70,6	51,3	48,5	42,9	33,6	22,3	<20,6
300	200	73,6	55,4	51,1	45,5	37,4	<26,5	<22,9

MISE EN ŒUVRE

- Produit fixé verticalement au mur ou horizontalement au plafond, montage à plat au sol interdit.
- Berceau de fixation livré avec version **InspirAIR® Side Premium**.
- Sortie condensats à raccorder sur réseau PVC D32.

- Raccords D160.
- Le produit doit être installé obligatoirement dans une pièce isolée, à l'abri du gel. Pour garantir les performances optimales du produit, Aldes vous conseille de l'installer dans un volume chauffé.

DÉGAGEMENT À PRÉVOIR POUR ACCÉDER À L'ÉCHANGEUR

InspirAIR® Side 150 & 240

InspirAIR® Side 370

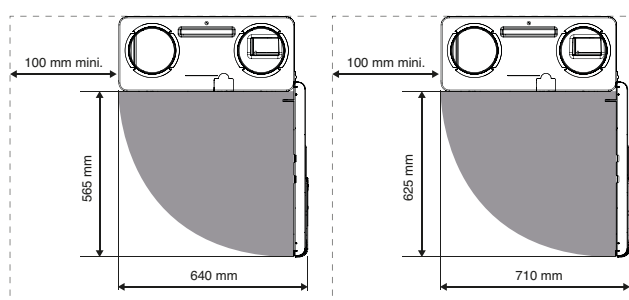

VERSION GAUCHE

VERSION DROITE

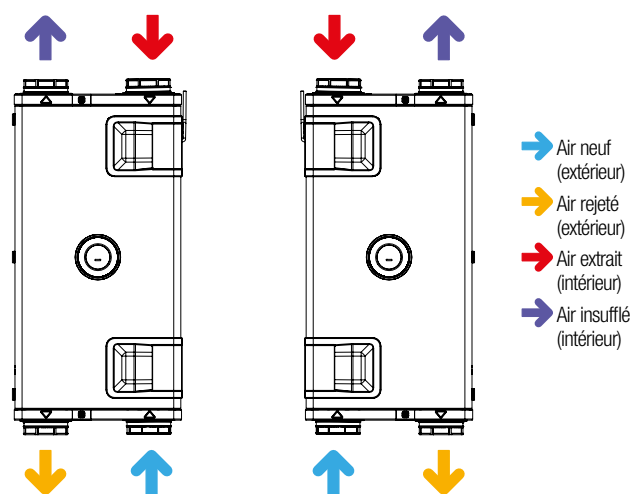

- Air neuf (extérieur)
- Air rejeté (extérieur)
- Air extrait (intérieur)
- Air insufflé (intérieur)

EXEMPLE DE MONTAGE MURAL (VERSION **InspirAIR® Side PREMIUM**)

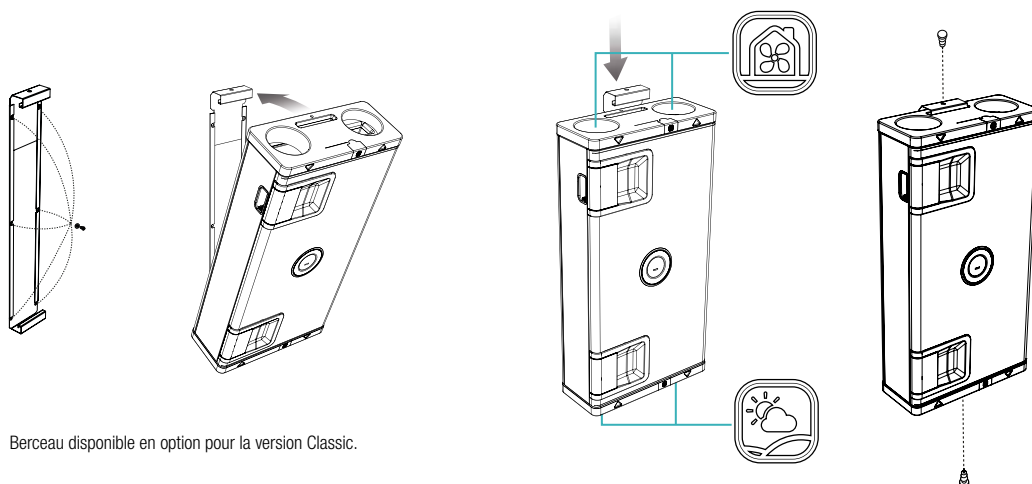

Berceau disponible en option pour la version Classic.

EXEMPLE DE MONTAGE PLAFOND (VERSION **InspirAIR® Side PREMIUM**)

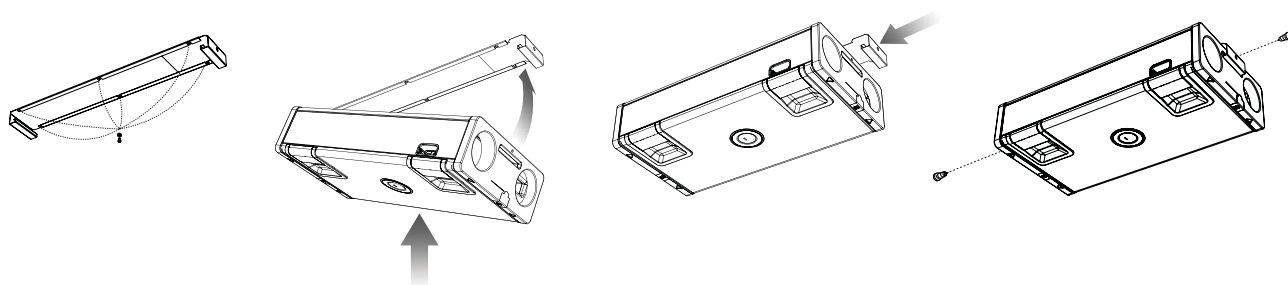

CŒUR : INTERFACE INSTALLATEUR (VERSION PREMIUM)

DESCRIPTION

- Écran graphique avec 6 touches tactiles et écran OLED blanc sur noir,
- Anneau lumineux.

Fonctionnalités accessibles à l'utilisateur final et à l'installateur :

- Choix de la langue (Fr, Gb, De, Ni, It, Esp),
- Choix du mode confort (automatique, rafraîchissement privilégié ou réchauffement privilégié),
- Choix du mode anneau lumineux (veille, battements au rythme de la ventilation, ou couleur en fonction de la qualité d'air intérieur),
- Choix temporisation des filtres (3, 6, 9 ou 12 mois), par défaut 9 mois,
- Réglage de la température de confort,
- Affichage niveau d'encrassement des filtres,
- Réinitialisation timer filtres.

Fonctionnalités accessibles à l'installateur (non exhaustif) :

- Choix du mode de régulation : vitesse constante, débit constant (autoréglable) ou pression constante (hygroréglable).
- Ajustement du débit (en m³/h ou l/s), de la vitesse (en %) ou de la pression (en Pa) en fonction du mode de régulation choisi,
- Réglage du déséquilibre (soufflage/reprise),
- Choix de la temporisation pour les vitesses 0, 2 et 3,
- Audit installation : permet de visualiser le mode de régulation choisi, la valeur du déséquilibre, le niveau d'encrassement des filtres, les auxiliaires connectés, et d'afficher le numéro de série, la version du logiciel, etc...
- Raccordement des périphériques et accessoires : télécommandes, sonde CO₂, batterie BCA-Bus...
- Affichage des codes erreur.



L'anneau lumineux bat plus ou moins rapidement en fonction du niveau de renouvellement de l'air.



La couleur de l'anneau change en fonction de la qualité de l'air intérieur (quand une sonde CO₂ est connectée)*.



Le cœur vous indique lorsqu'il faut changer de filtre.

*En cas de sonde CO₂

INTERFACE INSTALLATEUR (VERSION CLASSIC ET CLASSIC MODBUS)

DESCRIPTION

- Clavier comprenant 7 boutons et un écran LED à 3 chiffres,

Fonctionnalités :

- Choix du mode de régulation : vitesse constante, débit constant (autoréglable), débit variable en fonction du CO₂ et pression constante (hygroréglable) pour la version Classic Modbus,
- Ajustement du débit (en m³/h), ou de la vitesse (en %) en fonction du mode de régulation choisi,
- Réglage du déséquilibre (soufflage/reprise),
- Fonctions supplémentaires avec la télécommande multifonction 4 vitesses filaire.

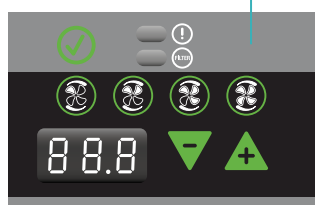

FONCTIONNEMENT DU MODE CONFORT THERMIQUE

- Bypass à 100%.
- Le bypass fonctionne automatiquement selon les graphiques suivants.
- Si le mode automatique est activé, la détection du mode chaud ou froid est également automatisée via l'analyse des conditions extérieures de température.

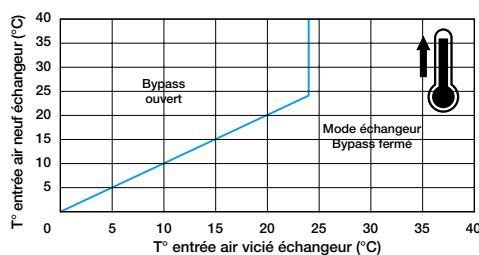

Mode réchauffement privilégié

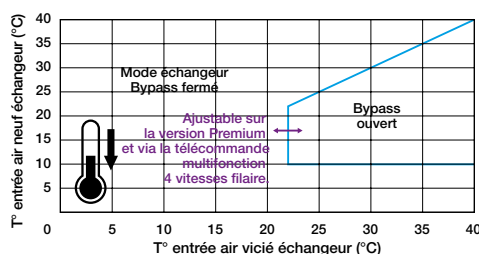

Mode rafraîchissement* privilégié

* La T°c de l'air neuf (venant de l'extérieur) est inférieure à la T°c de l'air ambiant.

#HealthyLiving*

Parce que l'air ne sert pas qu'à respirer mais nous aide à vivre une vie plus saine, Aldes s'engage au quotidien pour contribuer à prendre soin de la santé de chacun.

Grâce à sa maîtrise de l'air, Aldes participe ainsi à développer des lieux de vie sains et intelligents. Dans nos maisons, nos bureaux et partout où nous évoluons, Aldes veille à notre bien-être en proposant des solutions innovantes pour améliorer la qualité de l'air intérieur.

Des solutions performantes et respectueuses de l'environnement qui permettent de renouveler et purifier l'air intérieur, le réchauffer, le rafraîchir et produire de l'eau chaude sanitaire.

Dès lors, bien plus qu'un mouvement, **#HealthyLiving** incarne notre bienveillance, notre sens des responsabilités et notre esprit pionnier.



*un art de vivre sain

Pour en savoir plus sur **InspirAIR® Side**,
contactez votre conseiller Aldes,
connectez-vous sur aldes.com
ou rendez-vous sur :



Siège social Aldes - 20, boulevard Irène Joliot-Curie - 69694 Vénissieux Cedex - France
Tél. +33 (0)4 78 77 15 15 - Fax +33 (0)4 78 76 15 97